

構造と部品名

<プルコード式>

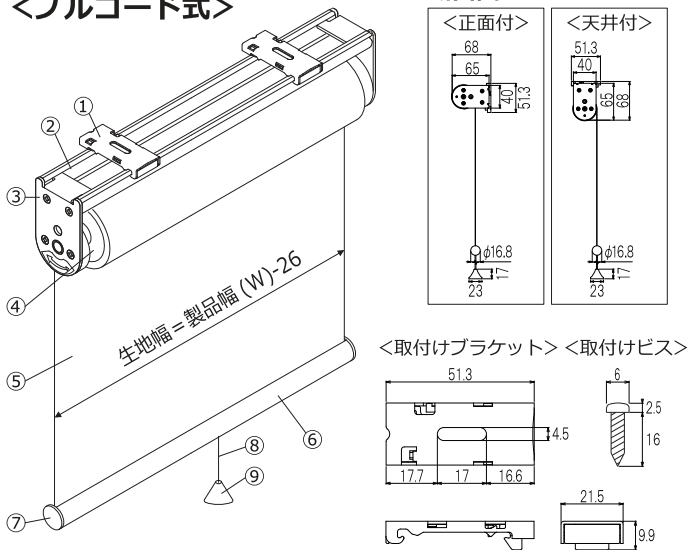

- ①取付けブラケット
- ②フレーム
- ③サイドブラケット
- ④ローラーパイプ
- ⑤スクリーン(生地)
- ⑥ボトムバー
- ⑦ボトムバーキャップ
- ⑧プルコード
- ⑨プル

<チェーン式>

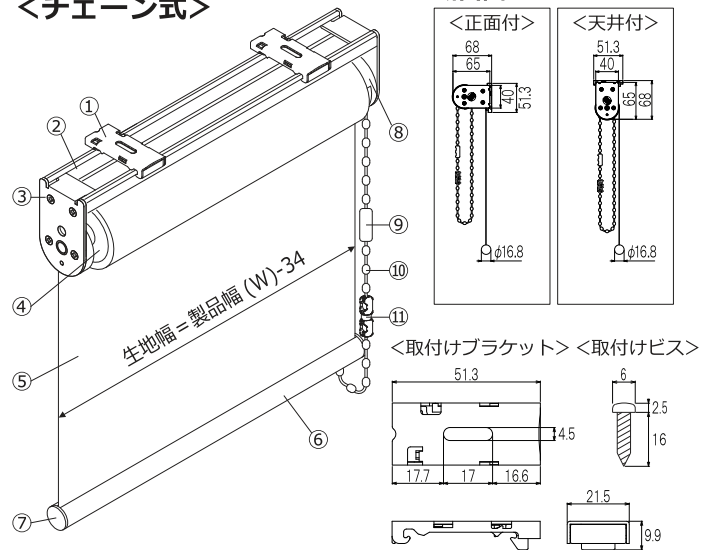

- ①取付けブラケット
- ②フレーム
- ③サイドブラケット
- ④ローラーパイプ
- ⑤スクリーン(生地)
- ⑥ボトムバー
- ⑦ボトムバーキャップ
- ⑧ブリーカバー
- ⑨コネクター
- ⑩チェーン
- ⑪セーフティコネクター

部品仕様

部品名	操作タイプ	材質	カラー
ブラケット	プルコード式・チェーン式共通	ステンレス鋼板・樹脂成型品	
フレーム	プルコード式・チェーン式共通	アルミ押し出し形材	オフホワイト・ダークブラウン
スクリーン(生地)	プルコード式・チェーン式共通	ポリエステル	
ボトムバー	プルコード式・チェーン式共通	アルミ押し出し形材	オフホワイト・ダークブラウン
プル	プルコード式	樹脂成型品	オフホワイト・ダークブラウン
チェーン	チェーン式	樹脂成型品・化学繊維	オフホワイト・ダークブラウン

ブラケット個数

製品幅(W)	個数
25~150cm	2個
151cm~200cm	3個

製品重量

※生地重量は、生地種類ページの「生地重量」よりご確認ください。

● (製品幅[m]×1.0)+0.2+(製品幅[m]×製品高さ[m]×生地重量[kg/m²]) (kg)

【例】製品幅(W)180cm×製品高さ(H)200cm 生地:無地 TR-126 の場合
 (1.8m×1.0)+0.2+(1.8m×2.0m×0.16kg/m²) = 約 2.6 kg

部品色

プルコード式・チェーン式ともに
オフホワイト / ダークブラウン
 からお選びいただけます。

※ご指定のない場合はオフホワイト
 での製作となります。

<プルコード式>



オフホワイト ダークブラウン

<チェーン式>



オフホワイト ダークブラウン

製作可能寸法 幅(W)・高さ(H)ともに1cm単位で製作いたします。

	ブルコード式	チェーン式
製品幅(W)	30~200 cm	25~200 cm
製品高さ(H)	30~250 cm	30~300 cm(200) ※注1
製作範囲(幅:高さ)	1:3以下	1:8以下

- ブルコード式のスクリーン(生地)幅は 製品幅(W) - 2.6 cm(左右各1.3 cm) となります。
- チェーン式のスクリーン(生地)幅は 製品幅(W) - 3.4 cm(操作側2.1 cm・非操作側1.3 cm) となります。
- 注1・・・チェーン式の場合、幅60 cm以下は高さ200 cmまでの製作となります。
- 高さ寸法は最大2 cm程度の誤差が生じる場合がございます。(巻取り分としてパイプー巻き分の余裕をみています。)

ブルコード長さ

製品H寸法	ブルコード長さ(仕上がり)
全サイズ	50 cm



※ブルコードの長さは、100 cm・150 cmからご指定頂けます。

チェーン長さ

製品H寸法	チェーン長さ(仕上がり)
H 80 cmまで	H寸法+ 2 cm
H 81~H 160 cmまで	H寸法- 10 cm
H 161~H 200 cmまで	H寸法- 20 cm
H 201 cm以上	H寸法- 30 cm

※チェーンの長さをご指定頂けます。
(標準寸法より短くすることはできません。)

操作方法

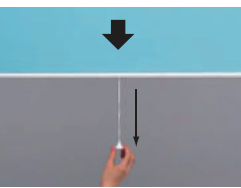
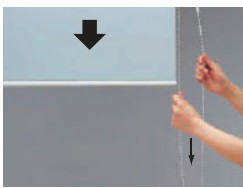
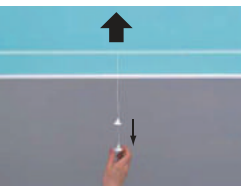
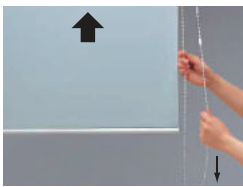
	<ブルコード式>	<チェーン式>
	 <p>←コチラを携帯電話等で読み取って頂くと【操作方法】の動画がご覧になれます。 ※読み取り機能のない機器からは読み取りができません。</p>	 <p>←コチラを携帯電話等で読み取って頂くと【操作方法】の動画がご覧になれます。 ※読み取り機能のない機器からは読み取りができません。</p>
降ろすとき	 <p>ブルコードを真下に引いてから手を離すと、そこから少し上がったところで止まります。</p>	 <p>奥(室外側)のチェーンを引きます。</p>
上げるとき	 <p>ブルコードを少し真下に引いてから手を離すと、ゆっくりと巻き上がります。 途中で上げるのを止めるときは、再び少し真下に引くと止まります。</p>	 <p>手前(室内側)のチェーンを引きます。</p>

安全対策

●コードクリップ

コードやチェーンを束ねる部品です。子供の手の届かない位置で束ねることで事故を防止する効果があります。

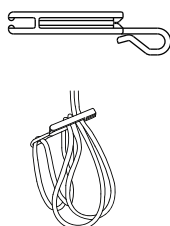

●セーフティコネクター

操作チェーンに通常操作以上の負荷がかかった場合などに操作チェーンが分割されます。分割された場合、はめ直してご使用いただけます。

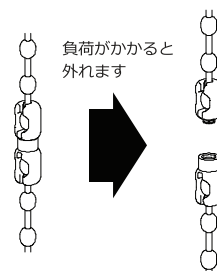

採寸方法

天井付け (窓枠に取付ける場合)

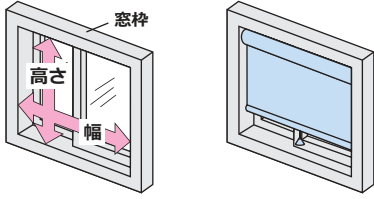

幅・高さとも窓枠の内側寸法から1 cm程度引いたサイズをご指定ください。

正面付け (窓枠を覆う場合)

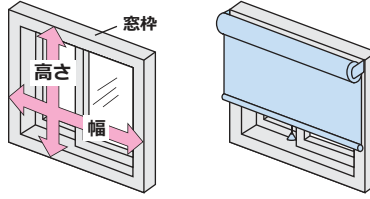

幅・高さとも窓枠の外側寸法より1 cm以上大きいサイズをご指定ください。

施工場所必要寸法

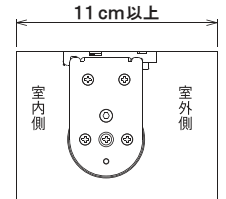

施工方法

1. 取付けブラケットの取付け

製品本体のフレームの端がくる位置から4～6 cm内側に、取付けブラケットを固定してください。

※幅が151 cm以上の場合は、中央部にも取付けブラケットが付きます。両サイドのブラケットと一直線になるように取付けてください。

< 天井付け >

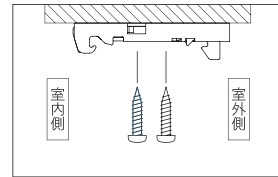

< 正面付け >

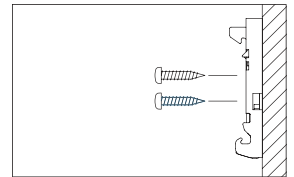

カーテンレールに取付ける場合

カーテンレールに取付ける場合は、ブラケットにレールビスを取付けて固定します。

※レールビス取付け前に、カーテンレールのランナーは全て取り除いてください。

※レールビスはオプションとなります。製品ご発注時にご指定ください。

製品本体と同時発注の場合に限り、本体価格そのままに製品と同梱いたします。

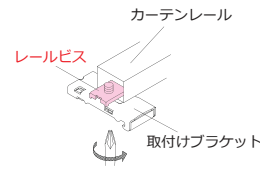

2. 製品の取付け

①ロールスクリーン本体を両手で持ち、取付けブラケットの手前のツメにフレームを引掛けてください。
天井付けはフレームの手前から、正面付けはフレームの下から引掛けてください。

②フレームを取付けブラケットのツメに引掛けた状態で、左右のバランスを見て位置を決めてください。

③フレームを矢印の方向にもっていき、「カチッ」と音がするまで押し上げてください。

④全ての取付けブラケットに確実に固定されていることを確認してください。

< 天井付け >

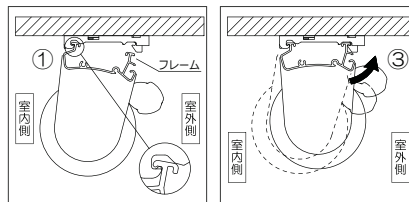

< 正面付け >

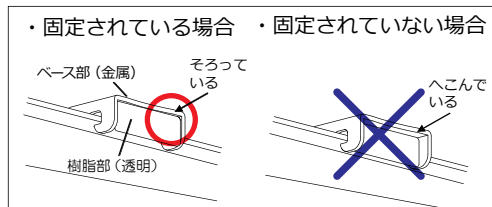
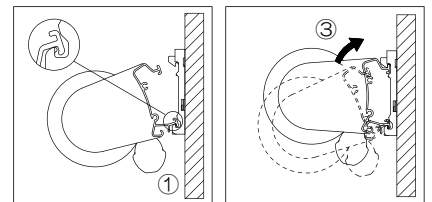

製品の取外し

①取付けブラケットのスライドブロック (透明) を指で押しながら

②フレームを矢印の方向に引き

③取付けブラケットのツメから製品本体を取外してください。

< 天井付け >

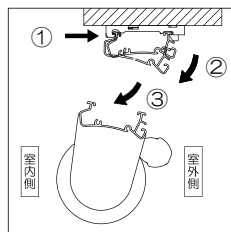

< 正面付け >

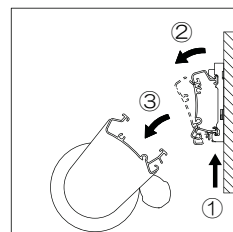

生地交換方法

<生地のお取りはずしかた>

1. お製品をお取りはずします。

お製品をブラケットからお取りはずしてください。

2. 生地をすべて引き出します。

巻取りパイプが露出するまで生地を引き出します。

プルコード式の場合、この状態で生地が巻き戻されないようストッパーをかけてください。

3. 生地を巻取りパイプからお取りはずします。

スクリーン押さえを巻取りパイプの端から剥がして生地をお取りはずしてください。

4. ボトムバーをお取りはずします。

ボトムバー端部のボトムバーキャップを外し、ボトムバーを横方向にスライドさせ、お取りはずしてください。

<生地のお取り付けかた>

「生地のお取りはずしかた」の手順を 4. → 1. と逆の手順で、お製品本体へお付けてください。

