

# ベネウッド50

ループコードタイプ・ラダーコード仕様



スタンダード	桐/アース ウィンテージ	コルト	防災	防災・耐水	ウエーブ
○	○	○	○	○	○

## 構造図

### 全体図

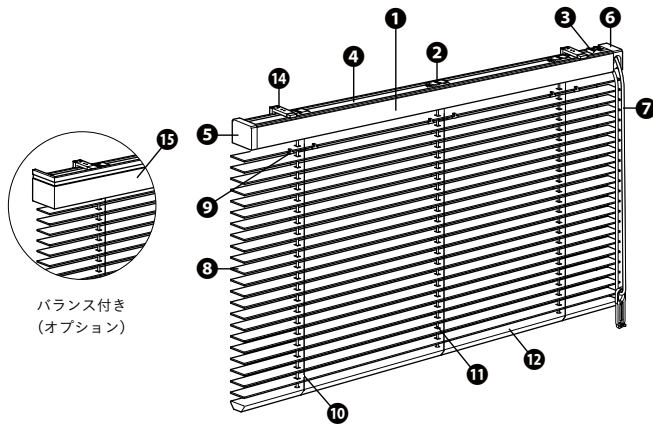

### 側面図 (mm)

標準：バランスなし

オプション：バランス付き

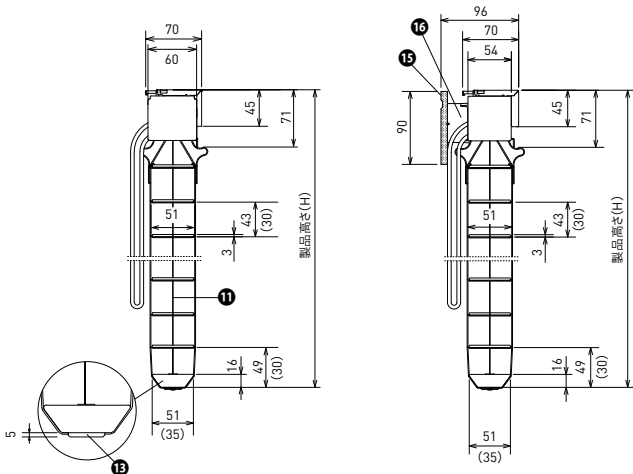

( ) 内はウエーブの場合

部品名	材質	
① ヘッドボックス	アルミ合金	
② ドラム	樹脂成形品+金属加工品	
③ ギヤボックス	樹脂成形品+金属加工品	
④ シャフト	スチール ステンレス (防災・耐水の場合)	
⑤ ヘッドキャップ	樹脂成形品	
⑥ プーリーカバー	樹脂成形品	
⑦ 操作コード	化学繊維	
⑧ スラット	スタンダード / アース ウィンテージ / ウエーブ	バスウッド
※ヘッドボックス 前面もスラット 貼付仕様です。	桐	桐
	コルト	ハードウッド (広葉樹)
	防災 / 防災・耐水	樹脂押し出し型材
⑨ スラットクリップ	樹脂成形品	
⑩ ラダーコード	化学繊維	
⑪ 昇降テープ	化学繊維	
⑫ ボトムレール	スタンダード / 桐 / アース ウィンテージ / ウエーブ	バスウッド
	コルト	バスウッドもしくは ハードウッド (広葉樹)
	防災 / 防災・耐水	樹脂押し出し型材
⑬ ボトムカバー	樹脂成形品	
⑭ ブラケット	ステンレス+樹脂成形品	
⑮ バランス (オプション)	バスウッド	
⑯ バランスブラケット (オプション)	樹脂成形品	

### カーテンボックス内 納まり図 (mm)

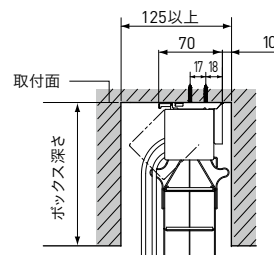

カーテンボックスの内側に取り付ける場合はバランスなしをご使用ください。

### 付属品 (ブラケット)

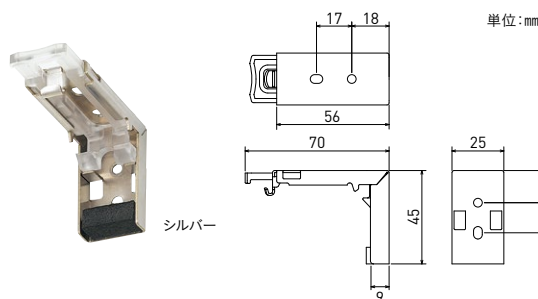

製品幅 (W)	必要個数
350 ~ 1,200mm※	2 個
1,205 ~ 2,400mm	3 個

※ウエーブは 550mm~

### オプション

#### オプション仕様

間仕切り	P.86
セパレート	P.87
バランス	P.90 ~ 91

※対応スラットは各オプションページでご確認ください。

#### オプション部品

ブラケットカバー	P.87
ブラケットスペーサー	P.87

## 製作可能寸法

	スタンダード/アース/ヴィンテージ/コルト	桐
製品幅 (W)	350 ~ 2,400mm	350 ~ 2,400mm
製品高さ (H)	500 ~ 3,000mm	500 ~ 3,000mm
最大面積	6㎡	7.2㎡
	防炎/防炎・耐水	ウエーブ
製品幅 (W)	350 ~ 2,400mm	550 ~ 1,940mm
製品高さ (H)	500 ~ 3,000mm	500 ~ 2,500mm
最大面積	4㎡	4㎡

※製品幅が500mm以下の場合、製品高さは2,200mmまでとなります。  
 ※製品幅は5mm単位でオーダーできます。  
 ※製品高さは10mm単位でオーダーできますが、各シリーズ価格表後にある「製品仕上がり高さの目安」を参考にしてください。  
 ※製品の特性上、製品の高さ寸法は若干の誤差が生じますのでご了承ください。

## ラダーコード・昇降テープ本数

スタンダード/桐/アース/ヴィンテージ/コルト/ウエーブ

製品幅 (W)		ラダーコード本数	昇降テープ本数
ウエーブ以外	ウエーブ		
350 ~ 800mm	550 ~ 890mm	2本	2本
805 ~ 1,200mm	895 ~ 1,240mm	3本	2本
1,205 ~ 1,600mm	1,245 ~ 1,590mm	4本	2本
1,605 ~ 2,400mm	1,595 ~ 1,940mm	5本	3本

防炎/防炎・耐水

製品幅 (W)	ラダーコード本数	昇降テープ本数
350 ~ 530mm	2本	2本
535 ~ 830mm	3本	2本
835 ~ 1,430mm	5本	3本
1,435 ~ 2,030mm	7本	4本
2,035 ~ 2,400mm	9本	5本

## たたみ代の目安

計算式

スタンダード/桐/アース/ヴィンテージ/防炎/防炎・耐水	製品仕上がり高さ(H) × 0.08 + 80mm
コルト	製品仕上がり高さ(H) × 0.067 + 80mm
ウエーブ	製品仕上がり高さ(H) × 0.11 + 80mm

寸法目安

製品仕上がり高さ (H)	1,000mm	1,430mm	1,820mm	2,210mm	2,600mm	3,020mm
スタンダード/桐/アース ヴィンテージ/防炎/防炎・耐水	160mm	194mm	226mm	257mm	288mm	322mm
コルト	147mm	176mm	202mm	228mm	254mm	282mm
ウエーブ	190mm	237mm	280mm	323mm	366mm	412mm

## 製品重量の目安

製品幅 × 製品高さ	スタンダード	桐	アース	ヴィンテージ
900mm × 1,390mm	3.8kg	2.9kg	3.8kg	3.8kg
1,800mm × 1,390mm	7.2kg	5.4kg	7.2kg	7.2kg
1,800mm × 1,820mm	8.5kg	6.1kg	8.5kg	8.5kg
2,000mm × 1,990mm	9.8kg	6.8kg	9.8kg	9.8kg

製品幅 × 製品高さ	コルト	防炎/防炎・耐水	ウエーブ
900mm × 1,390mm	3.8kg	4.8kg	4.2kg
1,800mm × 1,390mm	7.2kg	9.2kg	7.8kg
1,800mm × 1,820mm	8.5kg	11.3kg	9.4kg
2,000mm × 1,990mm	9.8kg	13.1kg	10.9kg

## 操作コードの長さ

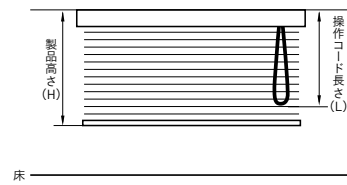

【製品高さ】  
 ブラケット上面(またはパランス上部)からボトムレール下部まで

【操作コード長さ】  
 ブラケット上面(またはパランス上部)から操作コード最下部まで

製品高さ (H)	操作コード長さ (L)
~ 790mm	650mm
800 ~ 1,000mm	750mm
1,010 ~ 1,180mm	900mm
1,190 ~ 1,390mm	1,100mm
1,400 ~ 1,560mm	1,300mm
1,570 ~ 1,780mm	1,400mm
1,790 ~ 2,170mm	1,600mm
2,180 ~ 2,600mm	1,800mm
2,610 ~ 2,770mm	2,000mm
2,780 ~ 3,000mm	2,200mm

※高窓等、製品高さよりも高い位置に取り付ける場合は、別途操作コード長さを10mm単位でご指定ください。

## 操作方法

操作動画

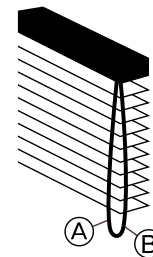

【ブラインドの降ろし方】  
 操作コード(A)を下方向へ引き、止めたい位置で手を離してください。

【ブラインドの上げ方】  
 操作コード(B)を下方向へ引き、止めたい位置で手を離してください。

【スラット (はね) の角度調整】  
 操作コード(A)または(B)を引いて調整してください。



警告

コードやチェーンが体に巻きついたり、引っ掛かるようなことをしないでください。事故の恐れがあります。



日本ブラインド工業会



警告

小さなお子さまのいるご家庭では、ブラインドやスクリーンのコードやチェーン類の近くにソファやベッドを置かないでください。ソファやベッドに上がれば手が届き、事故の恐れがあります。



日本ブラインド工業会

## 取付方法/サイズの測り方/高さ調整方法

P.104~105をご確認ください。

## ベネウッド50/50T ベネウッドタッチ50/50T



### 1 ブラケットの取り付け

- 1.ブラケットはヘッドボックスの端部から50~80mm内側に取り付けてください。
- 2.ブラケットを付属の取付ネジで取り付けてください。

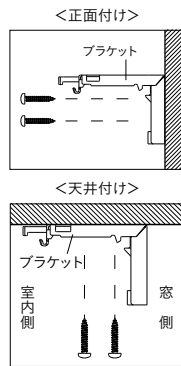
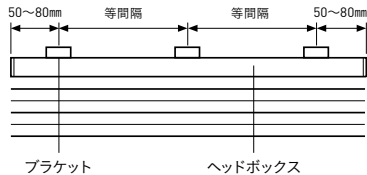

### 2 製品本体の取り付け

- 1.スラット(はね)をたたみ上げた状態で、ヘッドボックスをブラケットの仮止めフックに引っ掛けてください。
- 2.ヘッドボックスを「カチッ」と音がするまで押し上げてください。

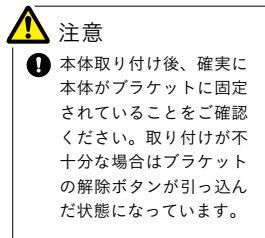
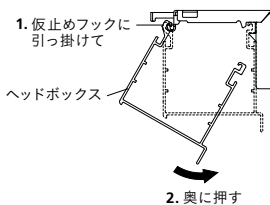

### 3 製品本体の取り外し

- 1.スラット(はね)をたたみ上げた状態で製品本体を持ち、ブラケットの解除ボタンを押しながらヘッドボックスを手前に引いてください。
- 2.製品本体を仮止めフックから外してください。

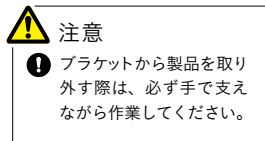
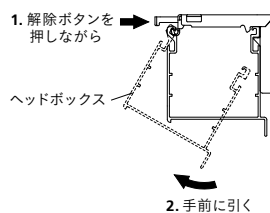

### 4 バランスの取り付け(オプション)

- 1.ヘッドボックス下部の突起部にバランスホルダー下部のツメを引っ掛けてください。
- 2.バランスホルダー下部のボタンを押しながらヘッドボックス上部のツメをヘッドボックス上部の溝に引っ掛ける

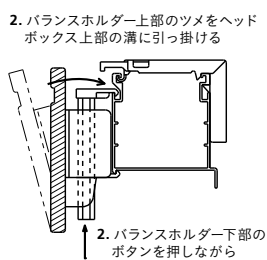
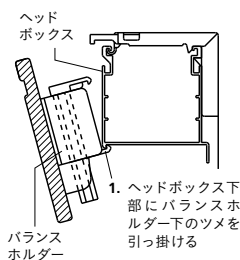

## ベネウッド小窓50/50T



### 1 ブラケットの取り付け

#### <製品幅505~800mmの場合>

- 1.ヘッドボックスの両端からブラケットの中央までが各70~90mmの位置に取り付けてください。

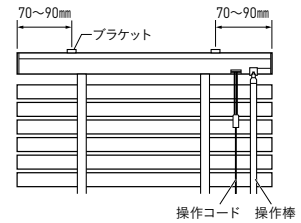

#### <製品幅805mm以上の場合>

- 1-1.ヘッドボックスの両端からブラケットの中央までが各70~110mmの位置に取り付けてください。

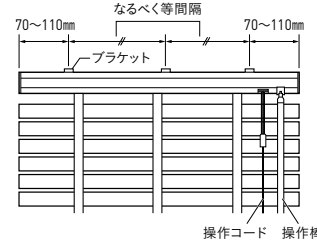

- 1-2.ブラケットを3個使用する場合は、なるべく等間隔になるように取り付けてください。

- 2.付属の取付ネジでブラケットを取り付けてください。

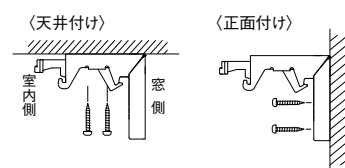

### 2 製品本体の取り付け

- 1.スラット(はね)をたたみ上げた状態で、ブラケットの仮止めフックにヘッドボックスの手前の溝を引っ掛けてください。
- 2.ヘッドボックスを「カチッ」と音がするまで押し上げてください。

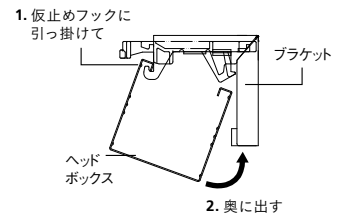

### 3 製品本体の取り外し

- 1.スラット(はね)をたたみ上げた状態で、製品本体を持ち、レバーを引き出しながらヘッドボックスを手前に引いてください。
- 2.製品本体をブラケットの仮止めフックから外してください。

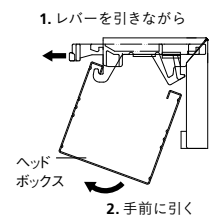

### 4 バランスの取り付け

- 1.バランス固定クッションの保護紙をはがし、ヘッドボックスの前面に貼り付けてください。
- 2.ヘッドボックスの両端とバランスの両端の位置が合うようにバランスを取り付けてください。

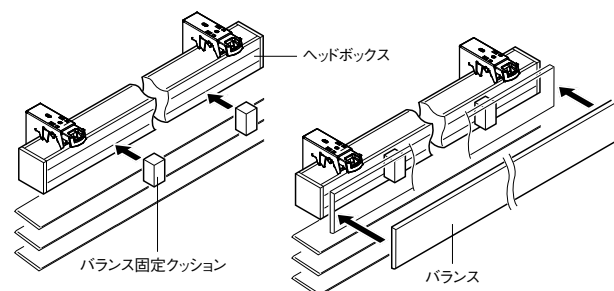

## 仕様・構造 ▶ サイズの測り方

### 窓枠の内側に取り付ける場合 (天井付け)

幅は窓枠の内側寸法から10mm程度差し引いてください。  
高さは窓枠の内側寸法を基準に、価格表の仕上がり寸法でご指定ください。

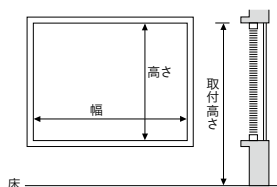

### 窓枠の外側 (前面) に取り付ける場合 (正面付け)

幅は窓枠の外側寸法以上を製品サイズとしてください。  
高さは窓枠の外側寸法を基準に、価格表の仕上がり寸法でご指定ください。

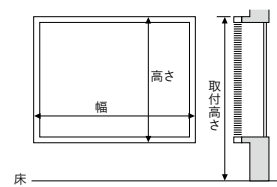

### カーテンボックスの内側に取り付ける場合

幅はボックスの内側寸法から10mm程度差し引いてください。高さはボックスの内側上部から測ってください。

## 仕様・構造 ▶ 高さ調整方法

NEW

メンテナンス動画



取り付け後に製品高さを調整できる機能です。ラダーコード (テープ) 1ピッチ分の高さを縮めることができます。窓枠内や床面に対してぴったりの高さに納められ、窓枠や床との接触を防げます。製品を取り付けたままでの調整が可能です。



before



after

### ラダーコード仕様の場合

ベネウッド 50 / ベネウッドタッチ 50 / ベネウッド小窓 50

ボトムレール上部のダイヤルにコインもしくはマイナスドライバーを差し込んでください。そのまま時計回りに回転させることでブラインドの高さを短くすることができます。

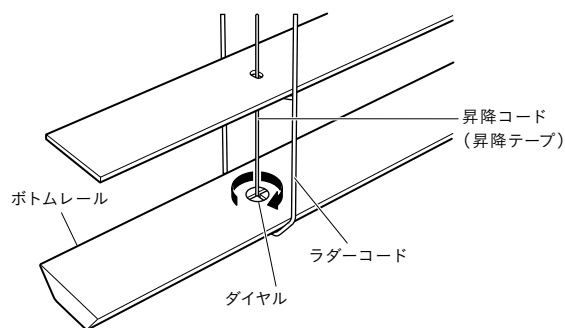

※ダイヤル 1/4 回転で約 7.5mm 短くなります。最大で 1 回転=約 30mm の調整が可能です。

※ダイヤルはラダーコードのある位置に付いています。高さ調整を行う場合は、すべてのダイヤルを同じ回転数回してください。

※高さを短く調整した後、ダイヤルを逆方向に回すことで元に戻すことができます。

### ラダーテープ仕様の場合

ベネウッド 50T / ベネウッドタッチ 50T / ベネウッド小窓 50T

- 1 ボトムレール下部のボトムカバーを開いてください。固い場合は、コイン等を差し込んで開いてください。

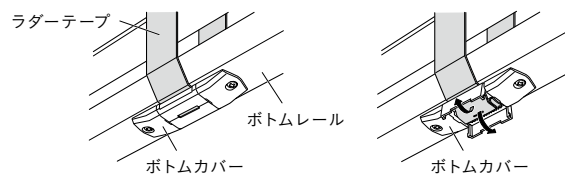

- 2 ボトムカバーからラダーテープを引き出してください。

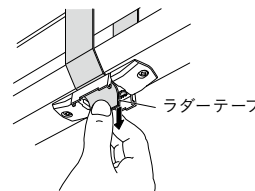

- 3 引き出したラダーテープをボトムカバー内にたたみ込み、カバーを閉じてください。

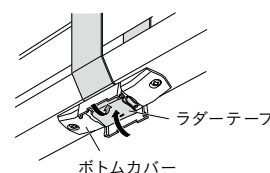

※引き出したラダーテープの長さ分、短くなります。最大で約 30mm の調整が可能です。

※ボトムカバーはラダーテープのある位置に付いています。高さ調整を行う場合は、すべてのボトムカバーから同じ長さだけラダーテープを引き出してください。

※ボトムカバー内にラダーテープが収まりきらない場合は、テープをカットして取めてください。

## 安心してブラインド等をご使用いただくために

### 日本ブラインド工業会

日本ブラインド工業会では小さなお子さまがいるご家庭でも、安心してブラインドやスクリーン類をご使用いただくために、次の部品を整備しています。

●解除ジョイント(セーフティジョイント)

子供の体重がかかると外れる部品です。

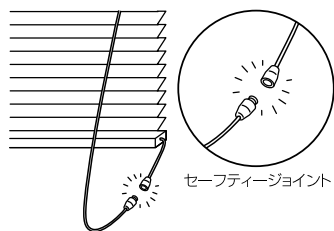

●コード留め具(クリップ)

コードやチェーンを束ねる部品です。子供の手の届かない位置で束ねることにより事故を防止する効果があります。

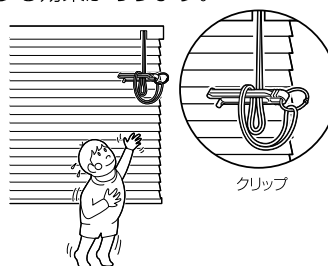

**注意**

子供は思わぬ行動を取ります。大人の常識は通用しません。子供をコードやチェーンで遊ばせないように注意してください。



**警告**

クリップでコードを束ねない場合は、コードやチェーンが体に巻きついたり引っかかったり、思わぬ事故につながる恐れがあります。



**警告**

コードやチェーンが体に巻きついたり、引っかかるようなことをしないでください。事故の恐れがあります。



日本ブラインド工業会



**警告**

小さなお子さまがいるご家庭では、ブラインドやスクリーンのコードやチェーン類の近くにソファやベッドを置かないでください。ソファやベッドに上がれば手が届き、事故の恐れがあります。



日本ブラインド工業会



**警告**

ボトムコードを外さない場合、子供が引っかかり、思わぬ事故につながる恐れがあります。

■セーフティジョイントやクリップをご使用になっても、事故が完全に回避されるわけではありません。

コードやチェーンの危険性を十分に認識したうえで、ご使用をお願いします。

### ● トーソーの安全対策部品

子供の体重がかかると外れる部品です。外れても戻すことができます。

セーフティジョイント

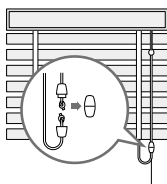

セーフティジョイント  
カラー：クリア

コード止めS(オプション) 1個500円(税別)  
(セーフティタイプ)

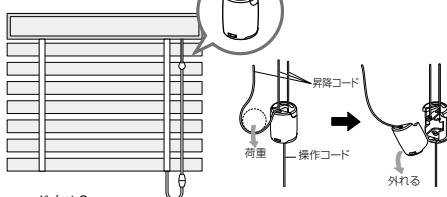

■ 対応製品 ベネウッド小窓

コードやチェーンを束ねる部品です。子供の手の届かない位置で束ねることにより、事故を防止する効果があります。

コードクリップ

■対応製品 ベネウッド、ベネウッドタッチ

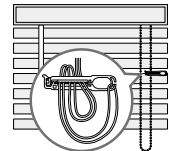

コードクリップ  
※操作コードを束ねてください。  
カラー：ホワイト



※上記のような安全対策品をご使用になっても、事故が完全に回避されるわけではありません。危険性を十分に認識したうえでご使用をお願いします。

## 製品仕上がり高さの目安

実際の製品仕上がり高さは、発注寸法の高さに対して下表の通りです。製品高さを決める際にご確認ください。

※製品の仕様特性上、誤差が生じることがあります。

### ベネウッド [ループコードタイプ]

単位：mm

発注寸法 高さ	製品仕上がり 高さ	発注寸法 高さ	製品仕上がり 高さ
500 ~ 510	510	1,870 ~ 1,890	1,890
520 ~ 540	540	1,900 ~ 1,920	1,920
550 ~ 570	570	1,930 ~ 1,950	1,950
580 ~ 600	600	1,960 ~ 1,980	1,980
610 ~ 630	630	1,990 ~ 2,010	2,010
640 ~ 660	660	2,020 ~ 2,040	2,040
670 ~ 690	690	2,050 ~ 2,070	2,070
700 ~ 720	720	2,080 ~ 2,100	2,100
730 ~ 750	750	2,110 ~ 2,130	2,130
760 ~ 780	780	2,140 ~ 2,160	2,160
790 ~ 810	810	2,170 ~ 2,190	2,190
820 ~ 840	840	2,200 ~ 2,220	2,220
850 ~ 870	870	2,230 ~ 2,250	2,250
880 ~ 900	900	2,260 ~ 2,280	2,280
910 ~ 930	930	2,290 ~ 2,310	2,310
940 ~ 960	960	2,320 ~ 2,340	2,340
970 ~ 990	990	2,350 ~ 2,370	2,370
1,000 ~ 1,020	1,020	2,380 ~ 2,400	2,400
1,030 ~ 1,050	1,050	2,410 ~ 2,430	2,430
1,060 ~ 1,080	1,080	2,440 ~ 2,460	2,460
1,090 ~ 1,110	1,110	2,470 ~ 2,490	2,490
1,120 ~ 1,140	1,140	2,500	2,520
1,150 ~ 1,170	1,170		
1,180 ~ 1,200	1,200		
1,210 ~ 1,230	1,230		
1,240 ~ 1,260	1,260		
1,270 ~ 1,290	1,290		
1,300 ~ 1,320	1,320		
1,330 ~ 1,350	1,350		
1,360 ~ 1,380	1,380		
1,390 ~ 1,410	1,410		
1,420 ~ 1,440	1,440		
1,450 ~ 1,470	1,470		
1,480 ~ 1,500	1,500		
1,510 ~ 1,530	1,530		
1,540 ~ 1,560	1,560		
1,570 ~ 1,590	1,590		
1,600 ~ 1,620	1,620		
1,630 ~ 1,650	1,650		
1,660 ~ 1,680	1,680		
1,690 ~ 1,710	1,710		
1,720 ~ 1,740	1,740		
1,750 ~ 1,770	1,770		
1,780 ~ 1,800	1,800		
1,810 ~ 1,830	1,830		
1,840 ~ 1,860	1,860		